

Aufbauanleitung:

Hängelowboard 0,5 Raster **ANDRA**

Das mitgelieferte Befestigungsmaterial (Dübel und Schrauben) ist ausschließlich für die Befestigung von Bauteilen an Beton und/oder festem Mauerwerk geeignet. Bei abweichender Beschaffenheit (z. B. Leichtbauwänden) ist eine andere Befestigung bauseits vorzunehmen. Klären Sie elektrische Vorleistungen für Anschluss- und Gerätetechnik. Beleuchtungen in frei hängenden Möbeln erfordern Kabelkanallösungen auf oder unter Putz.

Die genaue Position des Artikels an der Zimmerwand festlegen!

In Verbindung mit Wandpaneel: Standardhöhe Oberkante Hängelowboard => 547 mm

- 1.** Bohrmaße für Montageplatten (Abb. 1) an Zimmerwand übertragen.
Ø8 mm Löcher in das Mauerwerk bohren und Dübel Ø8 x 51 mm (Teil-Nr. 50802) einsetzen.
Montageplatte (Teil-Nr. 50427) mit 3 x Schraube Ø5 x 50 mm (Teil-Nr. 00055) anschrauben.
Achtung: Montageplatte linke und rechte Ausführung!

Abb.: Beispiel Modell S691



Abb. 1

Bohrmaße von Korpus-Außenkante für Montageplatten

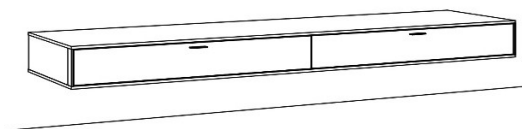
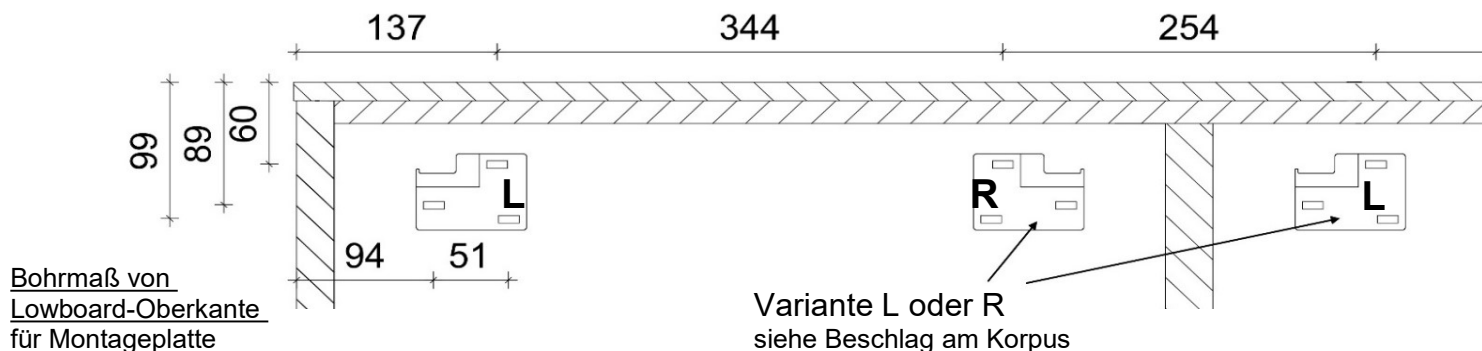

- 2.** Schubkästen ausbauen.

- 3.** Bei Artikeln mit vormontiertem Deckblatt muss dieses für die weitere Montage abgeschraubt werden.

- 4.** Im Korpus alle Stellschrauben am Hängebeschlag öffnen (Abb. 2-4).

- 5.** Korpus in die Montageplatten einhängen.

- 6.** Ausrichtung mit Wasserwaage (Abb.5). Eine horizontale Korrektur ist mit der Höhen-Stellschraube (Abb. 2) am Hängebeschlag vorzunehmen.



Achtung:
Akkuschrauber

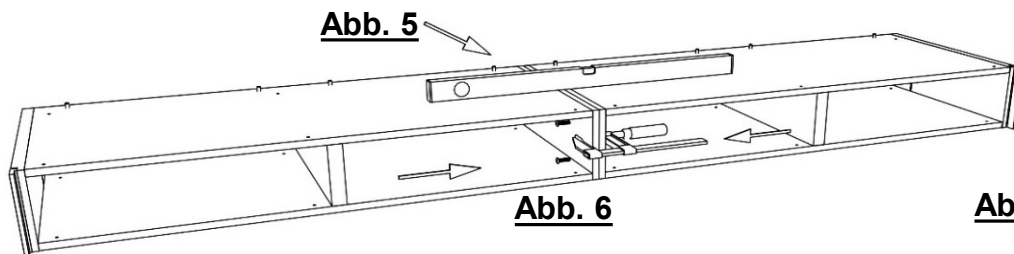

Höhenverstellung

- 7.** Soweit für Montage erforderlich: Verbindung Korpusseiten (Abb. 6)

Korpen von innen mit Möbelschraube M4 x 10 mm (Teile Nr.: 51203) und Gewindeendhülse M4 5 x 27 mm (Teile Nr.: 51290) verbinden.

8. Mit der Tiefen-Stellschraube (Abb. 3), am Hängebeschlag den Abstand zur Zimmerwand (1) bzw. die vertikale Neigung (2) einstellen.

Abb. 3

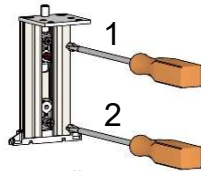

1: Tiefenverstellung
2: Neigungsverstellung

9. Aushängesicherung (Abb. 4), am Hängebeschlag im Korpus wieder schließen. Drehen bis die rote Schraube die Montageplatte berührt!

Abb. 4

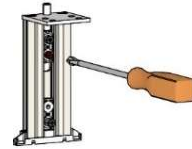

Aushängesicherung (rot)
Öffnen / Schließen

10. Deckblatt von innen mit Möbelschraube M4 x 20 mm (Teile Nr.: 51254) festschrauben.

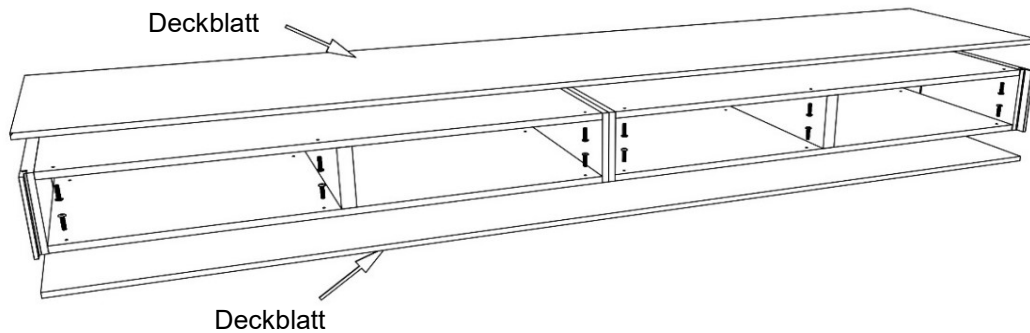

11. Frontteile wieder einbauen und ggf. ausrichten.

12. Griffe montieren (Teil-Nr. S827-08-9), Möbelgriffschraube 4 x 23 mm (Teil-Nr. 51265)

Achtung: Alle Beschläge aus Gründen der Tragfähigkeit gleichmäßig ausrichten und belasten!

Aufbauanleitung:

Hängetype Tiefe 43 / 53 cm

Das mitgelieferte Befestigungsmaterial (Dübel und Schrauben) ist ausschließlich für die Befestigung von Bauteilen an Beton und/oder festem Mauerwerk geeignet. Bei abweichender Beschaffenheit (z. B. Leichtbauwänden) ist eine andere Befestigung bauseits vorzunehmen. Klären Sie elektrische Vorleistungen für Anschluss- und Gerätetechnik. Beleuchtungen in frei hängenden Möbeln erfordern Kabelkanallösungen auf oder unter Putz.

Die genaue Position des Artikels an der Zimmerwand festlegen!

In Verbindung mit Wandpaneel: Standardhöhe Oberkante Blatt ➔547 mm

1. Bohrmaße für Aufhängeschienen Abb. 1 an Zimmerwand übertragen.
- Ø8 mm Löcher in das Mauerwerk bohren und Dübel Ø8 x 51 mm (Teil-Nr. 50802) einsetzen.
- Aufhängeplatte (Teil-Nr. 50427) mit 3 x Schraube Ø5 x 50 mm (Teil-Nr. 00055) anschrauben.
- Achtung: Aufhängeplatte linke und rechte Ausführung!

Abb.: Beispiel Model S698



Abb. 1

Bohrmaße von **Blatt**-Außenkante für Aufhängeschienen

60er Element 40er Element

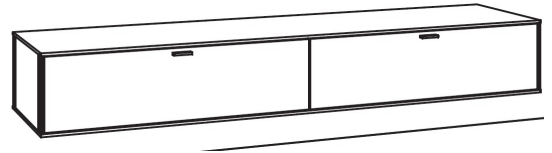
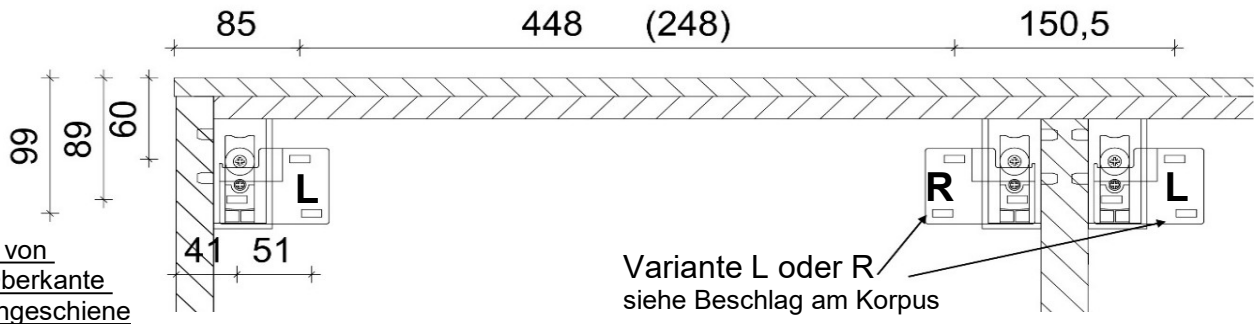

Bohrmaß von
Korpus-Oberkante
für Aufhängeschiene

Variante L oder R
siehe Beschlag am Korpus

2. Zusatzartikel Beleuchtung: => Siehe Anschlussplan Beleuchtung

3. Soweit für Montage erforderlich: Frontteile ausbauen. Modelle mit Beleuchtung (Zubehör) ist auf das Anschlusskabel rückseitig des Möbels zu achten!

4. Im Korpus die untere Schraube (3 / Aushängesicherung) am Hängebeschlag öffnen, Korpus an die Zimmerwand hängen, Aushängesicherung wieder schließen.

Ausrichtung mit der Wasserwaage:

5. Eine horizontale Korrektur ist mit der oberen Höhen-Stellschraube (1) am Hängebeschlag vorzunehmen.

6. Mit der mittleren Tiefen-Stellschraube (2) den Abstand zur Zimmerwand bzw. die vertikale Neigung einstellen.

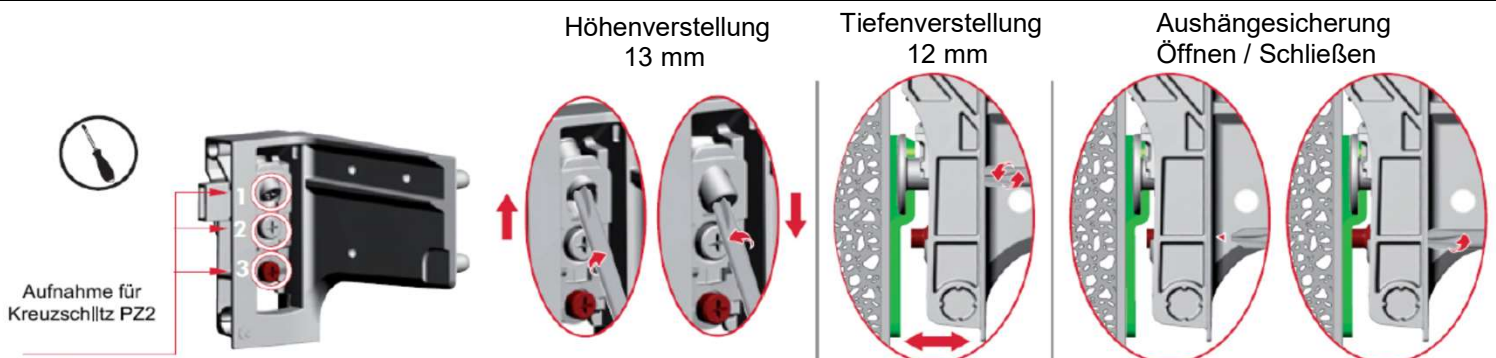

7. Die Löcher der Rückwand mit Abdeckkappen verschließen.

Frontteile wieder einbauen und ggf. ausrichten. Zierkappen auf die Scharniere aufklipsen.

8. Griffe montieren (S827-08-9), Möbelgriffschraube M4 x 23 mm (Teil-Nr. 51251)

Achtung: Alle Beschläge aus Gründen der Tragfähigkeit gleichmäßig ausrichten und belasten!

Maximale Belastbarkeit der Hängetypen beachten!