

Aufbauanleitung "V-PLUS 3000": Kabelblende 0096-7239

VENJAKOB



Das mitgelieferte Befestigungsmaterial (Dübel und Schrauben) ist ausschließlich für die Befestigung von Bauteilen an Beton und/oder festem Mauerwerk geeignet. Bitte beachten Sie auch bei den Wandmontageelementen die max. Belastungswerte. Die Wandbeschaffenheit ist idealerweise bei Auftrags-erfassung zu erfragen und spätestens vor der Montage unbedingt von fachkundigem Personal zu prüfen. Bei abweichender Beschaffenheit (z. B. Leichtbauwänden) ist eine andere, der Belastung angemessene Befestigung bauseits vorzunehmen. Klären Sie elektrische Vorleistungen für Anschluss- und Gerätetechnik. Frei hängende Beleuchtungen erfordern Kabelkanallösungen auf oder unter Putz.

Abb. 1: Beispiel Kabelblende mit Repeater



Abb. 2: Beispiel Verkabelung



1. Die genaue Position für die Kabelblende an der Zimmerwand festlegen!

Abb.3: Bohrpositionen

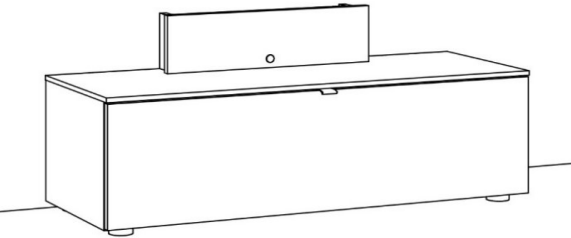
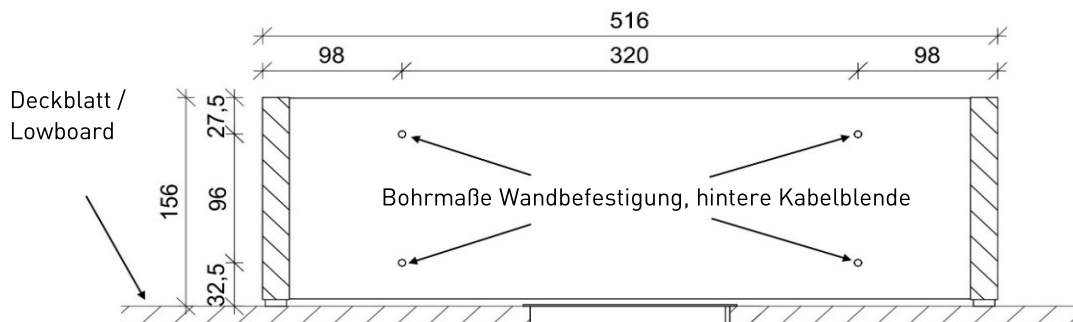

2. Bohrmaße für Kabelblende (Abb. 3) an Zimmerwand übertragen. 4x Ø8mm Löcher in das Mauerwerk bohren und Dübel Ø8x51mm (Teile-Nr. 50802) einsetzen. Hinweis: Kabelblende sollte mittig über dem Kabeldurchlass vom Lowboard positioniert werden.

Abb. 4: Wandmontage

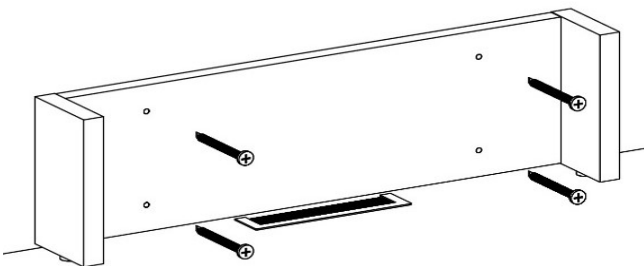

3. Hintere Kabelblende Abb.4 mit 4 x Senkkopfschraube Ø4x80mm (Teile-Nr.00227) an Zimmerwand schrauben.

Abb. 5: Endmontage

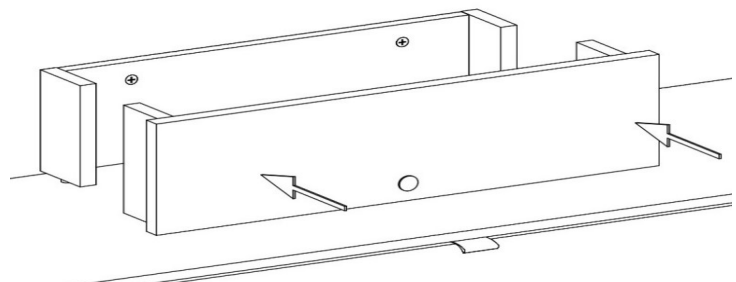

4. Vordere Kabelblende Abb.5 bis zur gewünschten Tiefe vorsetzen, variabel bis max.15 cm.

Assembly instructions "V-PLUS 3000":

Cable cover 0096-7239

VENJAKOB



The fixture materials provided with this product (dowels and screws) are only suitable for fixing parts to concrete and/or solid masonry. Please observe the maximum load that the wall-mounted elements can carry. Ideally, the suitability of the wall should be enquired about when the order is made and must be checked by specialist staff before the cabinet is assembled at the latest. If the condition of the wall is not suitable (e.g. if it is a lightweight partition wall), then another type of fixture suitable for the load that is to be carried should be used. Check the electrical input of any connection or device technology. Free-hanging light fixtures require cable duct solutions that are either on or under plaster.

Fig. 1: Example of cable cover with repeater

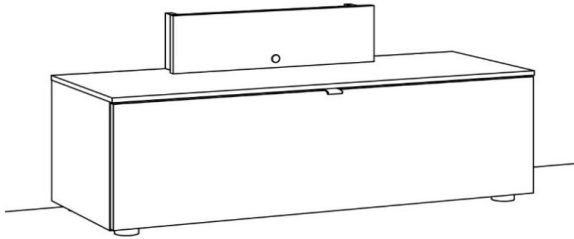
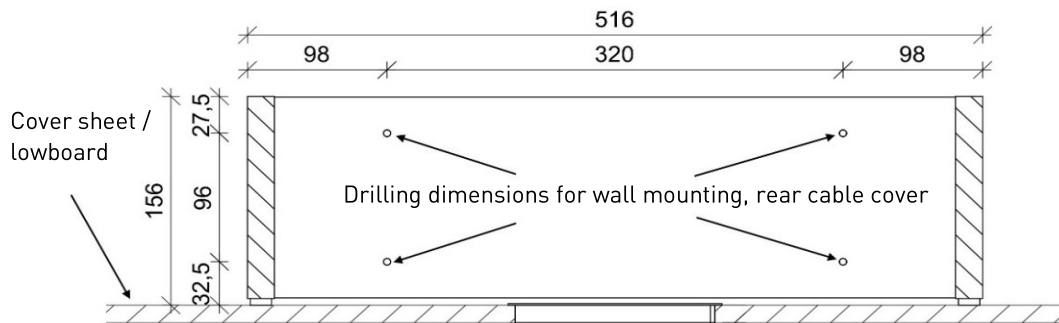

Fig. 2: Example of wiring



1. Define the exact position of the suspension unit on the room wall.

Fig. 3: Drilling dimensions



2. Transfer the drilling dimensions for the cable cover (Fig. 3) to the room wall. Drill 4xØ8 mm holes in the masonry and insert dowels Ø8x51mm (part no. 50802). Please note: Cable cover should be positioned centrally above the cable aperture of the lowboard.

Fig. 4: Wall mounting

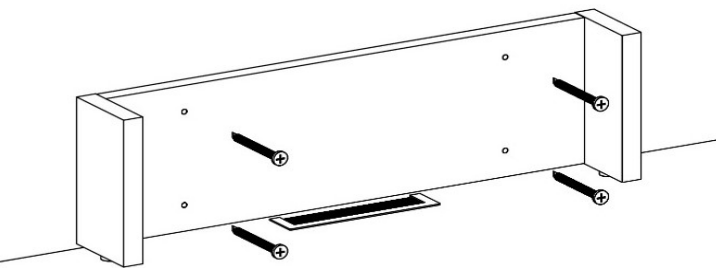

3. Screw the rear cable cover Fig. 4 to the room wall using 4 x countersunk screws Ø4x80mm (part no. 00227).

Fig. 5: Finishing

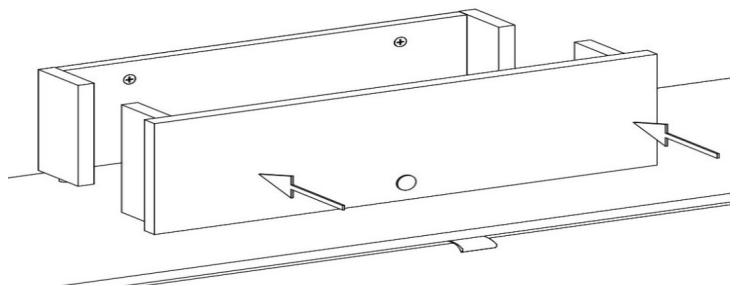

4. Advance the front cable cover Fig. 5 to the desired depth, variable up to max. 15 cm.